



Bruksanvisning

Gree G-tech

INNOVATIV & SERVICEVENNLIG



VIKTIG NOTAT:

Les denne håndboken nøye før du installerer eller bruker den nye klimaanlegget. Sørg for å lagre denne håndboken for fremtidig referanse.

Innhold

Driftsmeldinger

Kjølemediet	1
Forholdsregler.....	2

Vedlikehold

Nødoperasjon	8
Rengjøring og vedlikehold.....	9

Bruksanvisning for skjerm

Delene/navn.....	20
Knapper på fjernkontrollen.....	21
Introduksjon for knapper på fjernkontrollen.....	22
Funksjonsinnføring for kombinasjonsknapper.....	26
Utskifting av batterier i fjernkontrollen.....	27

Feilsøking

Feilsøking.....	28
-----------------	----

Dette apparatet er ikke ment for bruk av personer (inkludert barn) med reduserte fysiske, sensoriske eller mentale evner, eller mangel på erfaring og kunnskap, med mindre de har fått tilsyn eller instruksjoner om bruk av apparatet av en person som er ansvarlig for deres sikkerhet.

Barn bør overvåkes for å sikre at de ikke leker med apparatet.

Hvis det trenger å installere, flytte eller vedlikeholde klimaanlegget, må du kontakte forhandleren eller det lokale servicesenteret for å utføre det først. Klimaanlegget må installeres, flyttes eller vedlikeholdes av en bestemt enhet. Ellers kan det forårsake alvorlig skade eller personskade eller død.

Frekvensbånd (er) der radioutstyret opererer 2401MHz-2483MHz

Maksimal radiofrekvenseffekt overført i frekvensbåndet / radiobåndene der radioutstyret bruker 20 dBm



Denne merkingen indikerer at dette produktet ikke skal kastes sammen med annet husholdningsavfall i hele EU. For å forhindre mulig skade på miljøet eller menneskers helse fra ukontrollert avfallshåndtering, resirkuler det på en ansvarlig måte for å fremme bærekraftig gjenbruk av materielle ressurser. For å returnere den brukte enheten, bruk retur- og innsamlingsystemene eller kontakt forhandleren der produktet ble kjøpt. De kan ta dette produktet for miljømessig resirkulering.

R32: 675

Forklaring av symboler



DANGER

Indikerer en farlig situasjon som, hvis den ikke unngås, vil føre til død eller alvorlig personskade.



WARNING

Indikerer en farlig situasjon som, hvis den ikke unngås, kan føre til død eller alvorlig personskade.



CAUTION

Indikerer en farlig situasjon som, hvis den ikke unngås, kan føre til mindre eller moderate skader.

NOTICE

Indikerer viktig, men ikke farerelatert informasjon, brukt til å indikere fare for skade på eiendom.



Indikerer en fare som tilordnes et signalford ADVARSEL eller FORSIKTIG.

Unntaks klausuler

Produsenten har ikke noe ansvar når personskade eller tap av eiendom skyldes følgende årsaker.

1. Skade produktet på grunn av feil bruk eller misbruk av produktet;
2. Endre, vedlikeholde eller bruke produktet sammen med annet utstyr uten å følge produsentens bruksanvisning;
3. Etter verifisering er mangelen på produktet direkte forårsaket av etsende gass;
4. Etter verifisering skyldes feil drift under transport av produktet;
5. Betjene, reparer og vedlikeholde enheten uten å følge instruksjonsmanualen eller relaterte forskrifter;
6. Etter verifisering er problemet eller tvisten forårsaket av kvalitetsspesifikasjonen eller ytelsen til deler og komponenter som er produsert av andre produsenter;
7. Skaden skyldes naturlige ulykker, dårlig bruk av miljø eller force majeure.



Apparat fylt med brennbar gass R32.



Les først brukerhåndboken før du bruker apparatet. Les



installasjonsmanualen før du installerer apparatet. Les



servicehåndboken før du reparerer apparatet.

Kjølemediet

- For å realisere funksjonen til klimaanlegget, sirkulerer et spesielt kjølemiddel i systemet. Det brukte kjølemediet er fluorid R32, som er spesielt rengjort. Kjølemediet er brannfarlig. Videre kan det føre til eksplosjon under visse forhold. Men kuldemediets brennbarhet er veldig lav. Det kan bare antennes av ild.
- Sammenlignet med vanlige kjølemidler er R32 et ikke-forurensende kjølemiddel uten skade på ozonosfæren. Innflytelsen på drivhuseffekten er også lavere. R32 har veldig gode termodynamiske funksjoner som fører til en veldig høy energieffektivitet. Enhetene trenger derfor mindre fylling.

ADVARSEL:

Ikke bruk midler for å akselerere avrimings-prosessen eller for å rengjøre, bortsett fra de som er anbefalt av produsenten. Hvis reparasjon er nødvendig, må du kontakte ditt nærmeste autoriserte servicesenter. Eventuelle reparasjoner utført av ukvalifisert personell kan være farlige. Apparatet skal oppbevares i et rom uten kontinuerlig bruk av tennings-kilder. (for eksempel: åpen ild, et gassapparat eller en elektrisk varmeapparat.) Ikke stikk gjennom eller brenn.

Apparatet skal installeres, betjenes og oppbevares i et rom med et gulvareal større enn 10m².

Apparat fylt med brennbar gass R32. Følg bare produsentens anvisninger for reparasjoner. Vær oppmerksom på at kjølemidler ikke inneholder lukt. Les spesialhåndboken.

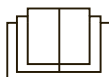



Drift og vedlikehold

- Dette apparatet kan brukes av barn fra 8 år og oppover og personer med nedsatt fysisk, sensorisk eller mental evne eller manglende erfaring og kunnskap hvis de har fått tilsyn eller instruksjoner om bruk av apparatet på en sikker måte og forstår farene. involvert.
Barn skal ikke leke med apparatet.
Rengjøring og brukervedlikehold skal ikke utføres av
- barn uten tilsyn.
- Ikke koble klimaanlegget til en flerfunksjonskontakt. Ellers kan det forårsake brannfare.
- Koble fra strømforsyningen når du rengjør klimaanlegget. Ellers kan det føre til elektrisk støt.
- Hvis strømledningen er skadet, må den skiftes ut av produsenten, dens serviceagent eller lignende
- kvalifiserte personer for å unngå fare.
Ikke vask klimaanlegget med vann for å unngå elektrisk støt.
- Ikke spray vann på innendørsenheten. Det kan forårsake elektrisk støt eller funksjonsfeil.
- Etter at du har fjernet filteret, må du ikke berøre finner for å unngå personskader. Ikke bruk brann eller hårføner
- for å tørke filteret for å unngå deformasjon eller
- brannfare.



ADVARSEL

- Vedlikehold må utføres av kvalifiserte fagfolk. Ellers kan det forårsake personskade eller skade.
Ikke reparer klimaanlegget selv. Det kan forårsake
- elektrisk støt eller skade. Ta kontakt med forhandleren når du trenger å reparere klimaanlegget.
Ikke strekk fingrene eller gjenstandene inn i luftinntaket
- eller luftutløpet. Det kan forårsake personskade eller skade.
- Ikke blokker luftutløp eller luftinntak. Det kan forårsake funksjonsfeil.
- Ikke søl vann på fjernkontrollen, ellers kan fjernkontrollen bli ødelagt.
- Når fenomenet oppstår, må du slå av klimaanlegget og koble fra strømmen umiddelbart, og deretter kontakte forhandleren eller kvalifiserte fagpersoner for service.
 - ● Strømledningen er overopphetet eller skadet.
 - ● Det er unormal lyd under drift.
 - ● Strømbruddsturer går ofte av.
 - ● Klimaanlegget gir brennende lukt.
 - ● Innendørsanlegget lekker.
- Hvis klimaanlegget fungerer under unormale forhold, kan det forårsake funksjonsfeil, elektrisk støt eller brannfare.
Når du slår på eller av enheten med nødbryter, må du trykke på denne bryteren med en annen isolasjonsgjenstand enn metall.
- Ikke trakk på topppanelet på utendørsanlegget, eller legg tunge gjenstander. Det kan forårsake skade.



Vedlegg

- Installasjonen må utføres av kvalifiserte fagfolk. Ellers kan det forårsake personskade eller skade.
- Må følge de elektriske sikkerhetsforskriftene når du installerer enheten.
- I henhold til lokale sikkerhetsforskrifter, bruk kvalifisert strømforsyningkrets og strømbrudd.
- En allpolet frakoblingsbryter som har en kontaktseparasjon på minst 3 mm i alle poler, skal kobles til i fast ledning.
Inkludert et strømbrudd med passende kapasitet, vær oppmerksom på følgende tabell. Luftbryter skal inkluderes magnet spenne og funksjon for oppvarmingspenne, det kan beskytte krets-kort og overbelastning.
- Klimaanlegget bør være ordentlig jordnet. Feil jording kan forårsake elektrisk støt.
- Ikke bruk ukvalifisert strømledning.
- Forsikre deg om at strømforsyningen samsvarer med kravet til klimaanlegg. Ustabil strømforsyning eller feil ledninger kan føre til elektrisk støt, brannfare eller funksjonsfeil. Installer riktig strømforsyningskabler før du bruker klimaanlegget.
- Koble til strømførende ledning, nøytral ledning og jordledning av strømuttaket.
- Sørg for å kutte strømmen før du fortsetter arbeidet med strøm og sikkerhet.



ADVARSEL

- Ikke bruk strømmen før installasjonen er ferdig.
- Hvis strømledningen er skadet, må den skiftes ut av produsenten, dens serviceagent eller lignende kvalifiserte personer for å unngå fare.
- Temperaturen på kjølemediekretsen vil være høy, vennligst hold sammenkoblingskabelen borte fra kobberrøret.
- Apparatet skal installeres i samsvar med nasjonale ledningsregler.
- Installasjonen må kun utføres i samsvar med kravene i NEC og CEC av autorisert personell.
- Klimaanlegget er det første elektriske apparatet. Den må være ordentlig jordet med spesialisert jording av en profesjonell. Forsikre deg om at den alltid er jordet effektivt, ellers kan det forårsake elektrisk støt.
- Den gulgrønne ledningen i klimaanlegget er jordledning, som ikke kan brukes til andre formål.
- Jordingsmotstanden skal være i samsvar med nasjonale elektriske sikkerhetsforskrifter.
- Apparatet må plasseres slik at støpselet er tilgjengelig.
- Alle ledninger til innendørsanlegget og utendørsenheten skal kobles til av en profesjonell.
- Hvis lengden på strømtilkoblingskabelen ikke er tilstrekkelig, kan du kontakte leverandøren for en ny.
- Unngå å utvide ledningen selv.



ADVARSEL

- For klimaanlegget med støpsel, bør støpselet nås etter installasjonen.
- For klimaanlegget uten støpsel, må det installeres et strømbrudd i ledningen.
- Hvis du trenger å flytte klimaanlegget til et annet sted, er det bare den kvalifiserte personen som kan utføre arbeidet. Ellers kan det forårsake personskade eller skade. Velg et sted som er utenfor rekkevidde for barn og langt borte fra dyr eller planter. Hvis det er uunngåelig, kan du legge til gjerdet for sikkerhets skyld. Innendørsenheten skal installeres nær vegg. Vær oppmerksom på at enheten er fylt med brennbar gass R32. Upassende behandling av enheten innebærer fare for alvorlige skader på mennesker og materiale. Detaljer om dette kjølemediet finnes i kapittelet "kjølemiddel".
- Sjekk om vedlikeholdsområdet eller romområdet oppfyller kravene til typeskiltet.
- Det er bare tillatt å operere i rommene som møtes kravet til typeskiltet.
- Sjekk om vedlikeholdsområdet er godt ventilert.
 - Den kontinuerlige ventilasjons statusen bør holdes under operasjons prosessen.
- Sjekk om det er brannkilde eller potensiell brannkilde i vedlikeholdsområdet.
 - Åpen ild er forbudt i vedlikeholdsområdet; og advarsels tavlen om røyking bør henges. Sjekk om apparatets merke er i god stand.
- Bytt ut det vage eller ødelagte advarsels merket. Bruk den brennbare gassdetektoren til å kontrollere før du tømmer og åpner beholderen. Ingen brannkilde og røyking.
- I henhold til lokale regler og lover.
-



ADVARSEL

- Klimaanlegget har ikke tillatelse til å bruke i et rom som har påtønt brann (som brannkilde, gassutstyr for arbeid, driftsvarmer).
- Det er ikke tillatt å bore hull eller brenne tilkoblingsrøret.
- Klimaanlegget må installeres i et rom som er større enn minimumsarealet. Minimumsarealet er vist på typeskiltet eller følgende tabell a.
- Lekkasetest er et must etter installasjon.
- Instruksjoner for installasjon og bruk av dette produktet er levert av produsenten.

Arbeidstemperatur område

	Innendørs side DB/WB (°C)	Uteside DB / WB (°C)
Maksimal kjøling	32/23	43/26
Maksimal oppvarming	27/-	24/18

LEGG MERKE TIL:

- For varmepumpeenhet med lav temperatur kjøling og oppvarming er -22 °C ~ 43 °C.

Nødoperasjon

Hvis fjernkontrollen går tapt eller er skadet, bruk aux. knappen for å slå på eller av klimaanlegget. Operasjonen i detaljer er som nedenfor:
Som vist på fig. åpne panelet, trykk aux. knappen for å slå på eller av klimaanlegget. Når klimaanlegget er slått på, vil det fungere under auto-mode

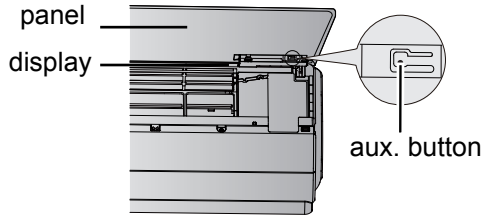

ADVARSEL

Bruk isolert objekt til å trykke på auto-knappen

Rengjøring og vedlikehold

Skjematisk diagram over komponenter

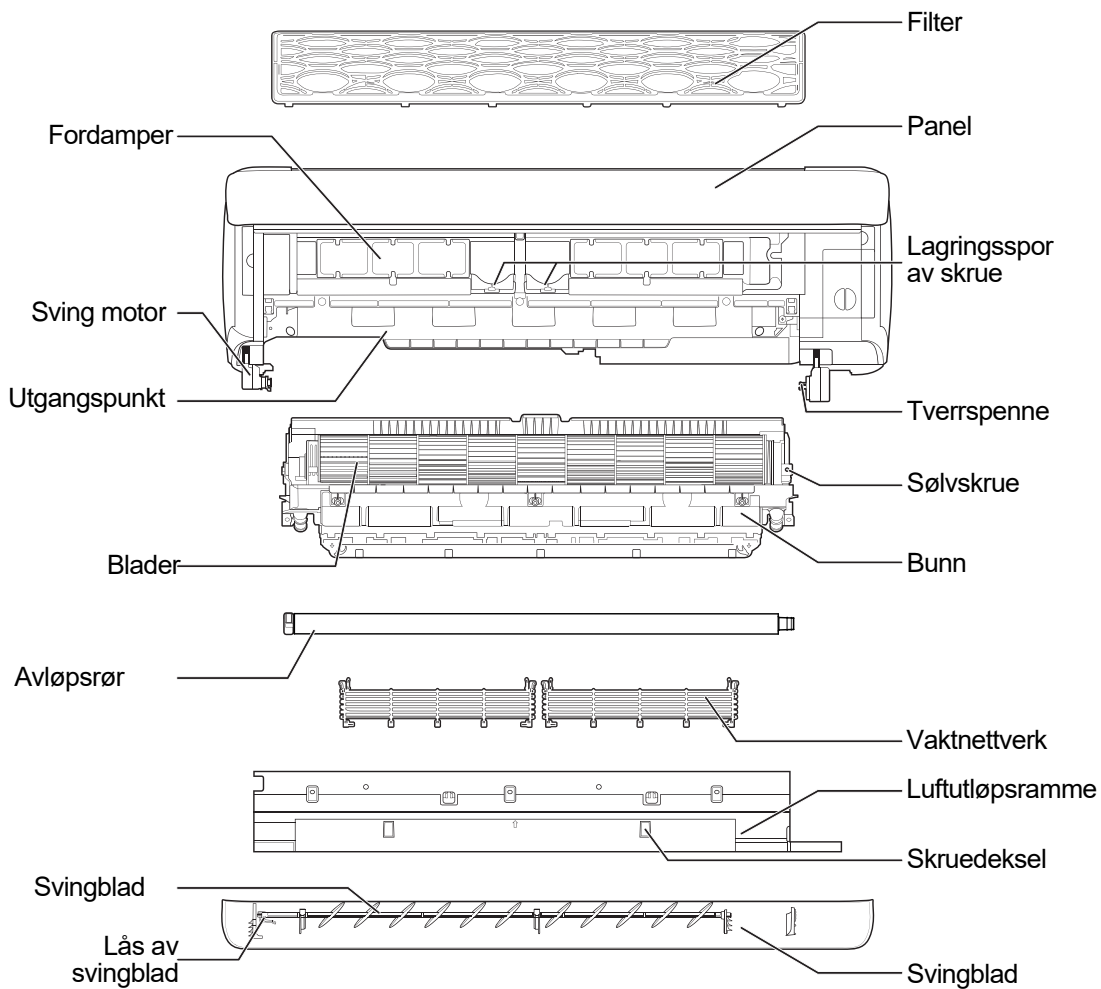

Rengjøring og vedlikehold



Notices for clean

- Når enheten har fungert i en periode og displayet starter å blinke symbolet **88**  kontinuerlig, indikerer det at du bør rengjøre klimaanlegget. hold nede knappen på fjernkontrollen i 3 sekunder for å gå i dyp rengjøring (strømmen må kuttes av) for rengjøring) under av-status, vil påminnelses statusen forsvinne etter at du har slått på enheten. Hvis du ikke ønsker å rengjøre klimaanlegget for øyeblikket, trykker du på kombinasjons knappene til "MODE + TEMP" for å avbryte denne påminnelsen.
- Velg den rene prosedyren i henhold til det faktiske driftsmiljøet eller graden av skitt på delene.



ADVARSEL



Vennligst trekk ut støpsel

Vennligst kutt strømmen før vedlikehold. Ellers kan det føre til elektrisk støt.



Forbud

Sørg for at stativposisjonen er stabil og pålitelig under vedlikeholds prosessen.



Forbud

Ikke berør aluminiums finnene med hånden direkte.



Forbud

Ikke stå under klimaanlegget under demonteringen.



Forbudt

Ikke vask komponenter med vann.

Innendørsanleggets-rengjøring



FARE

- Ikke bruk flyktige væsker (som tynner, bensin osv.) For å rengjøre klimaanlegget. Ellers kan utseendet til klimaanlegget bli skadet.
- Bruk en ren og myk klut for å tørke ut klimaanlegget
- Ikke bruk flytende eller etsende vaskemiddel, rengjør apparatet og ikke sprut vann eller annen væske på det, ellers kan det skade plastkomponentene og til og med forårsake elektrisk støt.

Ukentlig rengjøring (utseende / filter rent)



Tørk utseendet

Når det er støv på utseendet på enheten, må du tørke den av med en myk klut. Når overflaten er skitten (for eksempel fett), bruk kluten i varmt vann (45 °C), vri den opp og tørk av overflaten. Du kan også dyppe litt nøytralt vaskemiddel når det er nødvendig.

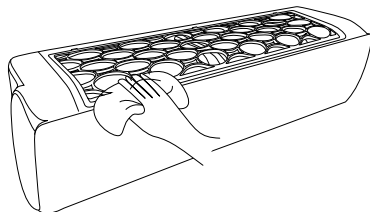

Rengjøring og vedlikehold

Rengjøring av filter

- ① Hold i håndtakene på begge sider av filteret med begge hender, og trekk deretter filteret oppover for å fjerne det.

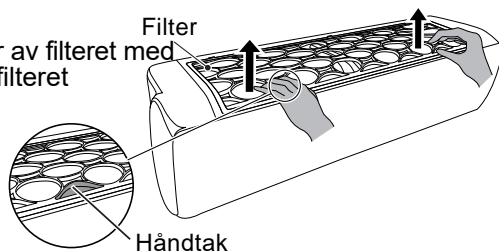

- ② Bruk rent vann til å vaske det rent med

Hvis filteret er veldig skittent, feks støv og. Bruk varmt vann (45 °C) oppløst med nøytralt vaskemiddel for å rengjøre det, og sett det på det skyggefulle stedet for å tørke det.

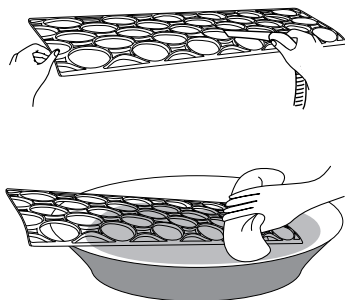

FARE

Ikke bruk varmt vann (mer enn 45 °C) for å rengjøre filteret, dette for og forhindre fargetap eller deformasjon.
Ikke tørk filteret på direkte varme eller med hårføner.
Dette kan foresake brann.

Påminnelse

- Brukeren kan velge den rene perioden i henhold til de faktiske omstendighetene og driftsmiljøet.

Rengjøring og vedlikehold

Dyp rengjøring

■ Pumpe rengjøring

- ① Trykk på under standby-status. Hold knappen i 3s, og displayet vil blinke å vise . I mellomtiden vil lukeåpningen åpnes automatisk.

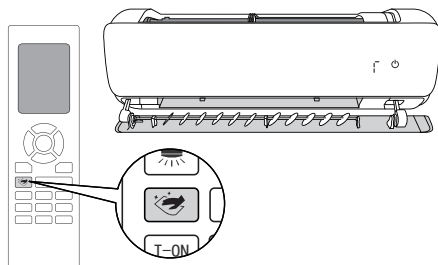

- ② Når "spjelet" lukker automatisk roterer til maksimal posisjon  vil forsvinne. Kutt av strømmen.

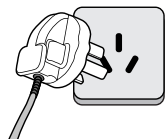

- ③ Trykk på låsen på venstre side av svingbladet og trekk den til høyre side, så kan den skille seg med svingmotoren

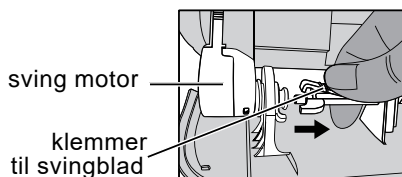

- ④ Trykk på koblingsstangen på venstre side med venstre hånd, hold styrespaken med høyre hånd, og trekk deretter styrespaden utover

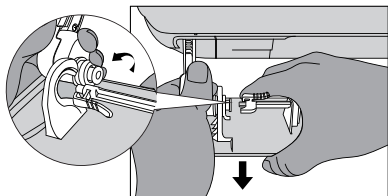

- ⑤ Trykk på krysslåsen til høyre side av styrespaken med høyre hånd, hold styrespaken med venstre hånd og trekk deretter føringsspjeldet ut til venstre.

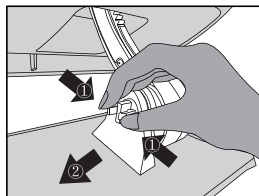

- ⑥ Senk kluten i det varmt vann (45°C) vri den ut og tørk deretter av den skitne delen. Etter det, tørk den.

- ⑦ Når installasjonen er ferdig, Slå på varmepumpen og "spjelet" vil kjøre automatisk igang

VASK OG VEDLIKEHOLD

Karroseri

FARE

- Den svarte skruen er den avtakbare skruen. Forbud å demontere sølvskrue etter eget ønske (unntatt sølvskrue på bladet).
- Unngå at luftutløpsrammen faller ned for å unngå personskader.

① Åpne panelet med begge hender. Når panelet åpnes i maksimal vinkel (når en lyd har blitt hørt), kan panelet festes

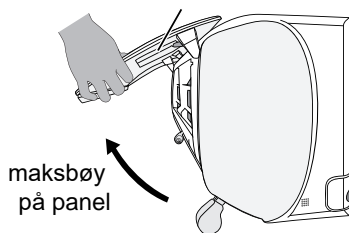

② Bruk skrutrekker for å fjerne 3 svarte skruer å oversiden av luftutløpsrammen. Deretter setter du skruene i oppbevaringsboksen.

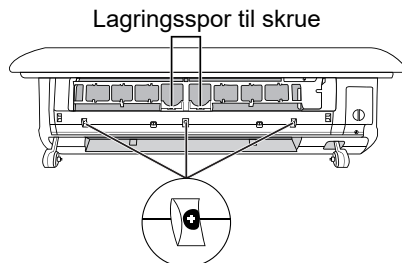

③ Åpne skruedekselet nederst på luftutløpsrammen og bruk deretter skrutrekker for å fjerne 2 svarte skruer.

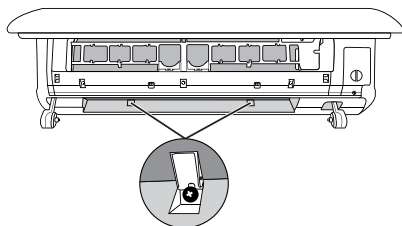

④ Trekk luftutløpsrammen utover i henhold til diagrammet som nedenfor, og fjern det deretter.

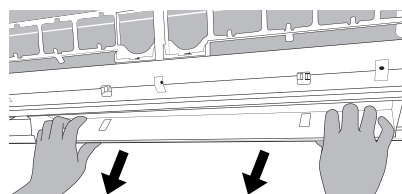

⑤ Senk kluten i det varme vannet (mindre enn 45 °C), vri den ut og bruk den til å tørke av den skitne delen, og tørk den deretter.

Vask og vedlikehold

Bunn og delene er rene

1. Trekk ut avløpsrøret

Trykk på den beige låsefjæren i begge ender av det hvite dreneringsrøret samtidig, og trekk deretter dreneringsrøret bakover.

Forsiktig: Det kan være gjenværende vannfall i avløpsrøret. Vennligst la utløpet av avløpsrøret vende oppover når avløpsrøret fjernes.

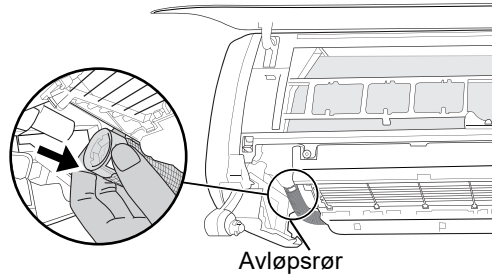

2. Fjern beskyttelsesnett

Trykk på fjærfesten på begge sider av beskyttelsesnettet med begge hender samtidig, og trekk den oppover, og fjern deretter beskyttelsesnettet.

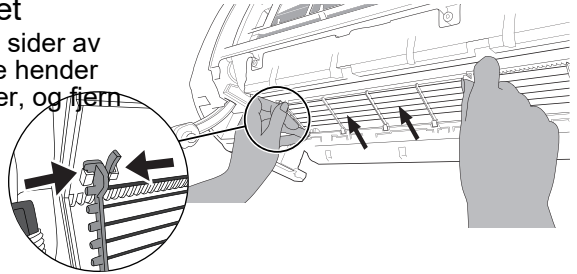

3. Fjern bladet

① Roter bladet litt og finn sølvskruen på høyre side av bladet. Bruk skrutrekkeren til å løsne sølvskruen i 2-3 sirkler sakte mot urviseren. (Som vist i figur 1)

② Inntil bladet kan gli til venstre for å låse opp status (som vist i figur 2).

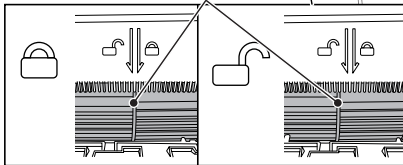
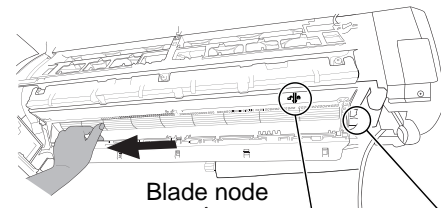

Låst

Ulåst

Fig.2

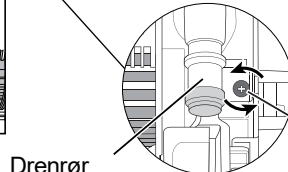
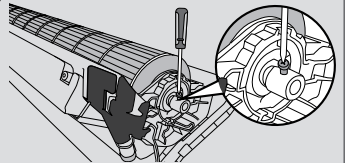

Fig.1

⚠ Merk: Ikke vri sølvskrueene av.

⚠ FARE

Hvis skruen fjernes uforsiktig når du demonterer bladet, setter du bladet underjordisk på bakken flatt, roterer skruen i akselhylsen på bladet (2-3 sirkler med klokken), fester bladunderdelen på innendørsenheten og fest deretter skruen på motorakselen. Stram til skruene som vist på høyre figur (2-3 sirkler med klokken).



Vask og vedlikehold

- ③ Fjern de 4 svarte skruene på begge sider som brukes til å feste bunndekselet.
- ④ Trykk på de angitte posisjonene på begge sider med begge tommelen (som vist på figuren nedenfor), hold bunndekselet med de andre fire fingrene, og løft det oppover, og fjern deretter bunnen av klimaanlegget.

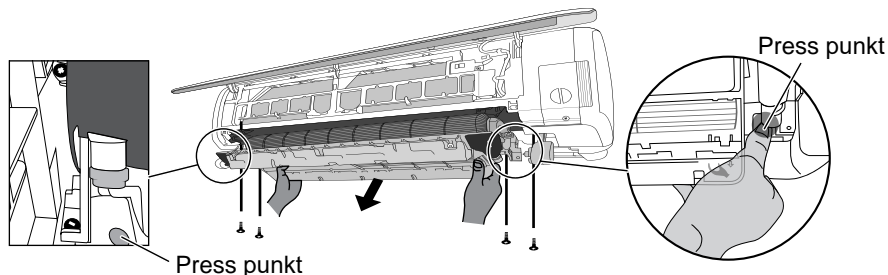

FARE

Når brukeren har fjernet bunndekselet, må du ikke berøre fordampere for å forhindre riper i fingrene.

- ⑤ S enk kluten i vann (under 45°C), vri den ut og tørk av skitten posisjon på enheten. Deretter tørker du kluten.

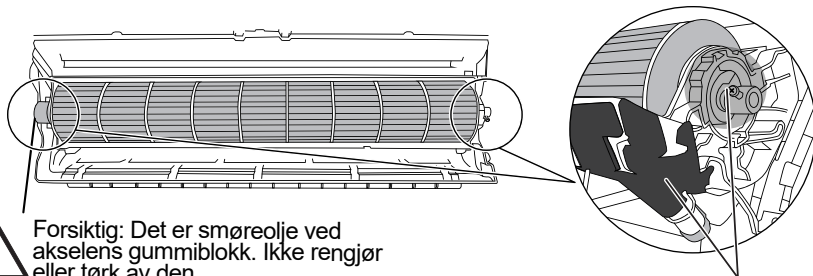

Forsiktig: Det er smørelje ved akselens gummiblokk. Ikke rengjør eller tørk av den.



Forsiktig: Ikke vask eller tørk av aluminiumsakselen på bladet og den svarte svampen.

Vask og vedlikehold

Installasjon av innendørs enhet

⚠ FARE

Før du installerer bunndekselet på nytt når det er rengjort, må du kontrollere om bladet er skjøvet til venstre side.

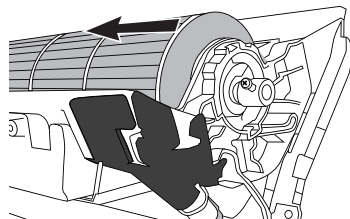

1 Installer bunnplassen

Hold stillingen med " " under bunndekselet, skyv det oppover parallelt langs føringskinnen på basen, og kontroller om begge deler av bunnen pannerettes inn i halen på føringskinnen på basen for å sikre installasjon.

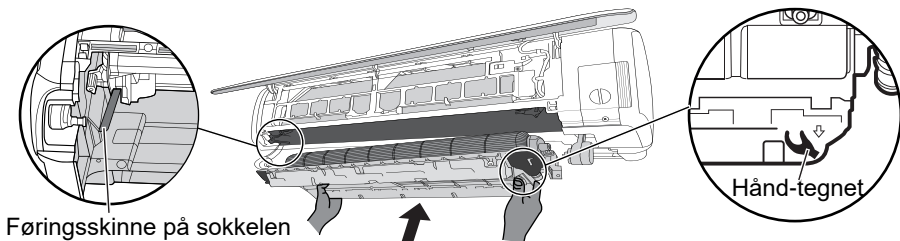

2 Fest bunnplassen

① Sjekk om føringskinnen til bunnplassen er installert og blokkering av basen.

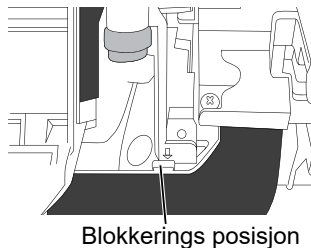

② Når bunndekselet er montert, ta skrur fra oppbevaringsboksen med skruen på midten av frontdekselet, og bruk deretter skrutrekkeren til å feste disse 4 skruene i undersiden.

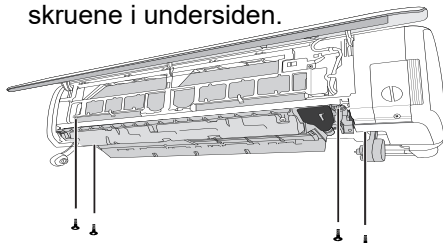

3 Kniv blad

Hold knivknuten for å trekke den til høyre side til den låser status.

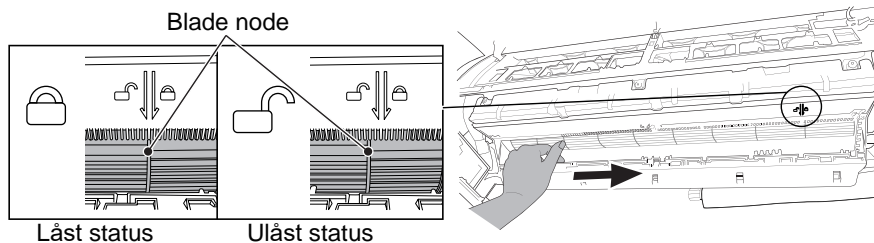

4 Stram sølvskruen

Forsikre deg om at bladet er låst og deretter sølvskrue. bladet strammest klokkevis.

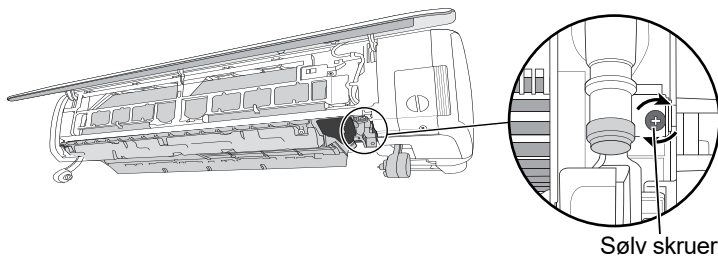

5 Installer beskyttelsesnett

Hold beskyttelsesnettet med begge hender og monter deretter beskyttelsesnettet i henhold til følgende figur.

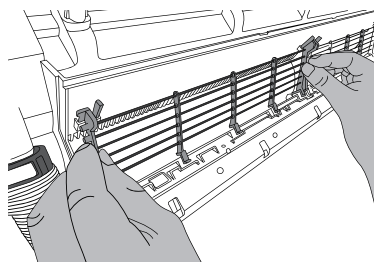

Vask og vedlikehold

6 Installer avløpsrør

Hold skjøten av det hvite dreneringsrøret med hånden, installer dreneringsrøret i retning av dreneringsmunnen til du hører en lyd.

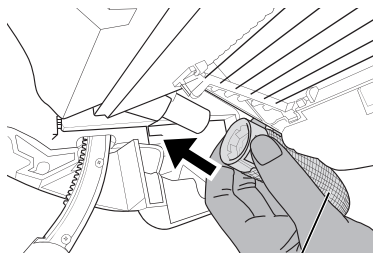

Hvitt avløpsrør

7 Installer luftutløpsrammen

Sett klemmen på baksiden av luftutløpsrammen inn i sporet på basen (som vist i figur 3) til du har hørt en lyd.

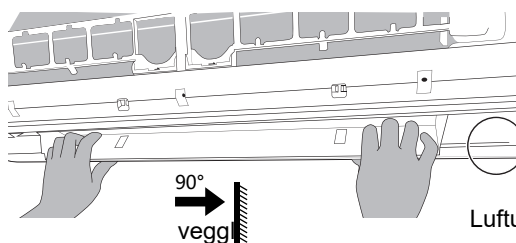

90°
vegg

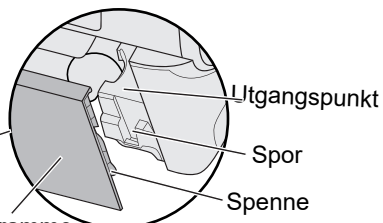

Luftutløpsramme

Fig.3

8 Stram til skruene på luftløpsrammen

① Ta ut 5 skruer fra lagringsplassen og fest luftutløpsrammen med skrutrekkeren.

② Close the panel.

Lagringsplass for skruer

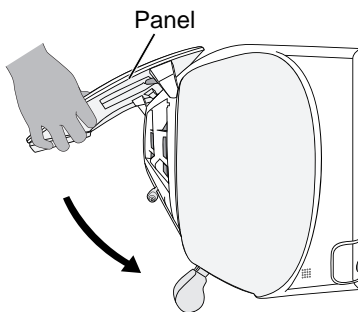
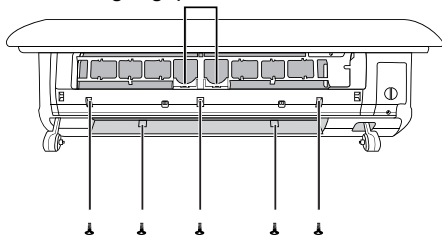

Panel

Vask og vedlikehold

9 Installer styrespaken

① Hold styrespaken med venstre hånd, hold koblingsstangen med høyre hånd og installer deretter "kryssporet" på høyre side av styrespaken ved "krysslåsen" på koblingsstangen.

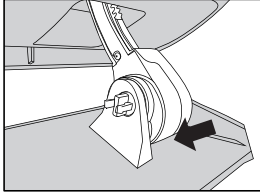

② Hold koblingsstangen på venstre side med venstre hånd, hold luftluften med høyre hånd og monter deretter styreluften i henhold til retningen som vist på figuren.

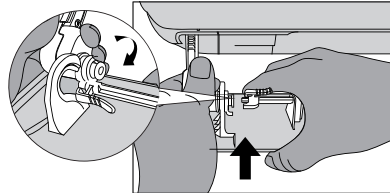

③ Trykk på klemmene til svingbladet og trekk det til venstre side, og koble den deretter til svingmotoren.

Sving motor

klemmer
svinghjul

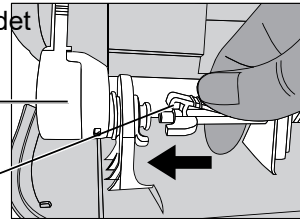

10 Installere filter

Filter

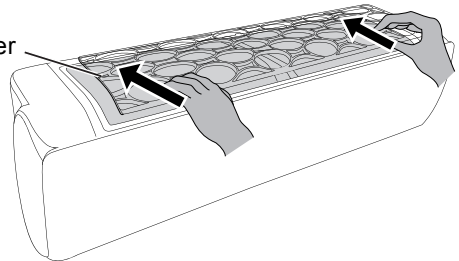

! Caution

- Vedlikehold skal utføres av profesjonell person.
- Fordi det vil være vann på styrespjeldet og andre deler under ren drift, vil enheten utføre tørrfunksjonen når den slås på for første gang. Første gangs oppstart åpnes styrespjeldet til første posisjon og vises deretter styret vil vises  Når skjermen er ferdig, innendørs enheten slås på for å blåse vind. I mellomtiden vil skjermbrettet telle ned i en periode. Når nedtellingen er over, vil enheten skifte til drift i modusen som er satt av fjernkontrollen.
- Forsikre deg om at alle demonterte skruer er godt festet.
- Etter at du har fått strøm, hvis innendørsanlegget ikke kan fungere normalt, må du kontrollere enheten: Om føringsglasset er montert godt; Om luftutløpsrammen er montert godt; Om bladet er strammet i henhold til kravet; ④ Om luftinntaket er blokkert av fremmedlegemer.

Komponentens navn

Indoor Unit

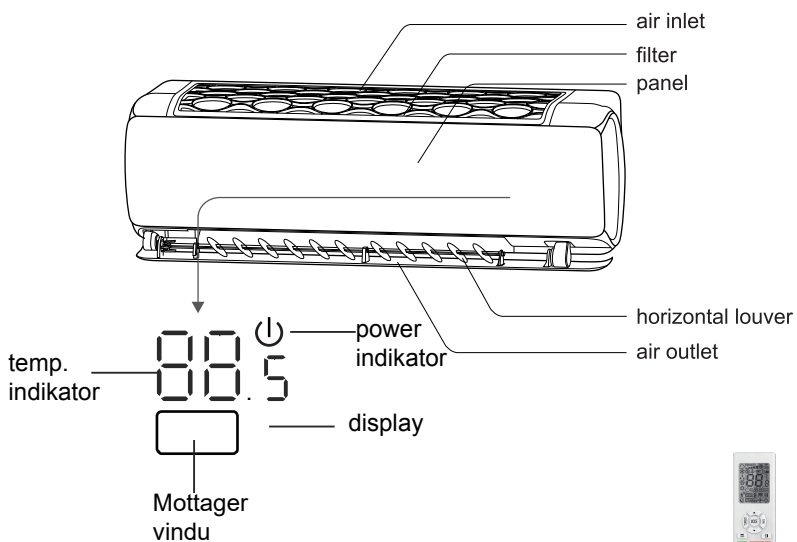

Displayet posisjon kan være forandret, se til riktig varmepumpe



Fjernkontroll

Knapper på fjernkontrollen

Note:



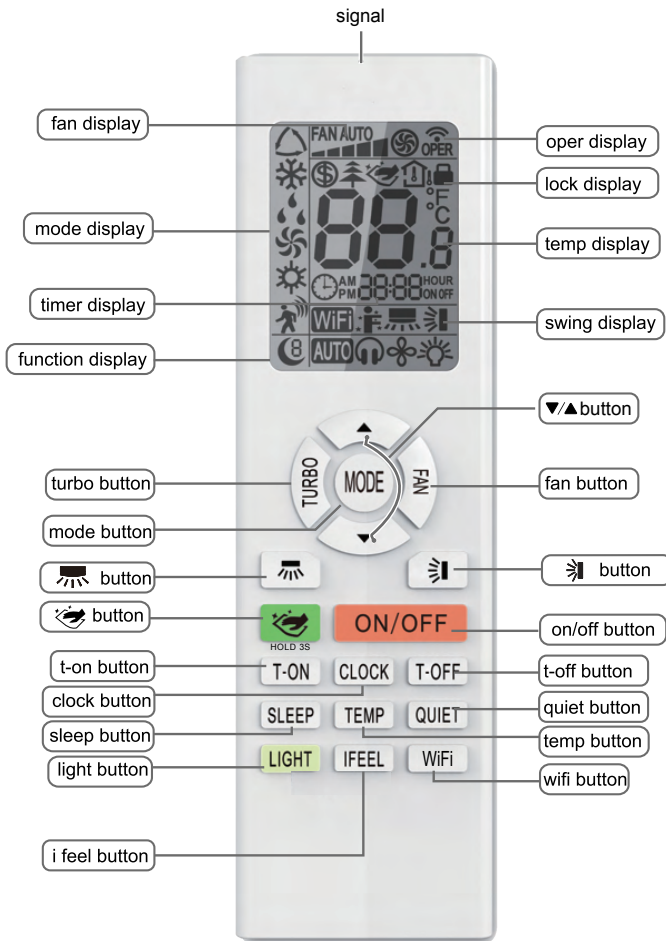



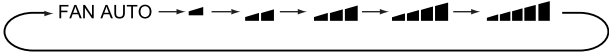
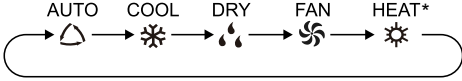
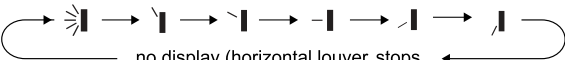





- This is a general use remote controller, it could be used for the air conditioners with multifunction; For some function, which the model doesn't have, if press the corresponding button on the remote controller that the unit will keep the original running status.
- After putting through the power, the air conditioner will give out a sound. Operation indicator "⏻" is ON (red indicator, the colour is different for different models). After that, you can operate the air conditioner by using remote controller.
- Under on status, pressing the button on the remote controller, the signal icon "📶" on the display of remote controller will blink once and the air conditioner will give out a "di" sound, which means the signal has been sent to the air conditioner.





Introduksjon av knappene på fjernkontrollen

ON/OFF	<p>Press this button to turn on the unit. Press this button again to turn off the unit.</p>
FAN	<p>Press this button can select fan speed, it can be selected circularly as below:</p>  <p>Under dry mode, fan speed can't be adjusted.</p>
▼/▲BUTTON	<ul style="list-style-type: none"> • Press "▲" or "▼" button once increase or decrease set temperature 0.5 C. • Holding "▲" or "▼" button, 2s later, set temperature on remote controller will change quickly. On releasing button after setting is finished, temperature indicator on indoor unit will change accordingly.
MODE	<p>Press this button to select your required operation mode.</p>  <p>* Note: Only for models with heating function.</p>
☀️ BUTTON	<p>Press this button can select up & down swing angle. Fan blow angle can be selected circularly as below:</p>  <p>no display (horizontal louver stops at current position)</p> <ul style="list-style-type: none"> • When selecting "☀️", air conditioner is blowing fan automatically. Horizontal louver will automatically swing up & down at maximum angle. • When selecting "▮", "▮", "▮", "▮", "▮", air conditioner is blowing fan at fixed position. Horizontal louver will stop at the fixed position. • Hold "☀️" button above 2s to set your required swing angle. When reaching your required angle, release the button.
LIGHT	<p>Press this button to turn off display light on indoor unit. "☀️" icon on remote controller disappears. Press this button again to turn on display light. "☀️" icon is displayed.</p>













Introduksjon for knapper på fjernkontrollen

 BUTTON	<p>Trykk på denne knappen for å velge venstre og høyre svingevinkel. Vifteblåsevinkel kan velges sirkulært som nedenfor:</p>  <p>Trykk på denne knappen kontinuerlig mer enn 2 sekunder, hovedenheten vil svinge frem og tilbake fra venstre til høyre, og deretter løsne knappen, enheten vil slutte å svinge, og den nåværende posisjonen til styrespaken vil opprettholdes umiddelbart.</p> <ul style="list-style-type: none">• Under sving til venstre og høyre modus, når statusen er slått fra fra til,  hvis du trykker på denne knappen igjen 2s senere, vil status slå seg av til status direkte; Hvis du trykker på denne knappen igjen innen 2s, vil endringen av svingestatus også avhenge av sirkulasjonsekvensstatusen d ovenfor.• Denne funksjonen er bare tilgjengelig for noen modeller.
TURBO	<ul style="list-style-type: none">• Under COOL- eller HEAT-modus trykker du på denne knappen for å slå til hurtig COOL- eller quick HEAT-modus. Ikonet  vises på fjernkontrollen. Trykk  denne knappen igjen for å avslutte turbofunksjonen og  ikonet vil forsvinne . Hvis du starter denne funksjonen, vil enheten kjøre med superhøy viftehastighet for å kjøle seg ned eller varme opp raskt slik at omgivelsestemp. nærmer seg den forhåndsinnstilte temp. så snart som mulig.
QUIET	<p>Trykk på denne knappen, stille stilling er under Auto Quiet mod e (display " Auto ) og stille modus (display ) og  Quiet AV (det vises ikke noe signal), etter at den er slått på, er Quiet OFF som standard.</p>
SLEEP	<ul style="list-style-type: none">• Knappen, kan velge hvilemodus 1 (), hvilemodus 2 (), hvilemodus 3 () og avbryte hvilemodus, sirkulere mellom disse, etter elektrifisering, er søvnnavbryting som standard.• Sleep 1 er Sleep-modus 1, i Cool-modus; søvnstatus etter løp i en time, vil hovedenhetens innstillingstemperatur øke 1 °C, to timer, innstillingstemperatur økt 2, deretter vil enheten kjøre ved sin innstillingstemperatur; I varmemodus: dvalestatus etter kjøring i en time, vil innstillingstemperaturen reduseres 1 °C, to timer, innstillingstemperatur vil reduseres 2 °C, deretter vil enheten kjøre ved denne innstillingstemperaturen.• Søvn 2 er hvilemodus 2, det vil si at klimaenlegget vil kjøre i samsvar med forhåndsinnstillingen av en gruppe søvntemperaturkurver.• Sleep 3-the sleep curve setting under Sleep mode by DIY;

Introduksjon for knapper på fjernkontrollen

SLEEP	<p>(1) I hvilemodus 3 trykker du på "Turbo" -knappen i lang tid, fjernkontrollen går inn i brukerindividuell søvnninnstillingsstatus, på dette tidspunktet vil tiden til fjernkontrollen vise "1time", innstillingstemperaturen "88" vil vise den tilsvarende temperaturen for den siste innstillingen av søvnkurven og blinke (Den første inntastingen vises i henhold til den opprinnelige innstillingsverdien for den opprinnelige fabrikken);</p> <p>(2) Juster "▲" og "▲" -knappen, kan endre tilsvarende innstillingstemperatur, etter justering, trykk "Turbo" -knappen for bekreftelse;</p> <p>(3) På dette tidspunktet økes 1 time automatisk i tidsposisjonen på fjernkontrollen (som er "2 timer" eller "3 timer" eller "8 timer"), stedet for innstilling av temperatur "88" vil vise den tilsvarende temperaturen av sist innstilte søvnkurve og blink;</p> <p>(4) Gjenta trinn (2) ~ (3) ovenfor, til temperaturen er 8 timer innstillingen er ferdig, søvn, kurveinnstillingen er ferdig, på dette tidspunktet vil fjernkontrollen gjenoppta den originale timerdisplayet; temperaturvisningen vil fortsette til den opprinnelige temperaturen.</p> <ul style="list-style-type: none">• Sleep3 - innstillingen for søvnkurve under hvilemodus av DIY kan spørres: <p>Brukeren kunne tilpasse seg søvnkurveinnstillingsmetoden for å spørre om den forhåndsinnstilte søvnkurven, gå inn i brukerindividuell søvnninnstillingsstatus, men ikke endre temperaturen, trykk "Turbo" er det ikke trykket på noen knapp, søvnkurveinnstillingen innen 10s, det trykkes ikke på noen knapp, vil søvnkurveinnstillingsstatusen automatisk avsluttes og fortsette for å vise originalvisningen. . I forhåndsinnstillings- eller henvendelsesprosedyren, trykk på "PÅ / AV" -knappen, "Modus" -knappen, "Hvilemodus" -knappen, innstillingen for søvnkurve eller forespørselsstatus avsluttes på samme måte.</p>
TEMP	<p>Trykk på denne knappen, kan velge å vise innetemperaturen eller innetemperaturen. Når innendørsenheten først slår på den, vil den vise innstillingstemperaturen, hvis temperaturen på displayet endres fra annen status til "  ", viser omgivelsestemperaturen, 3s senere eller innen 3s, mottar den et annet fjernkontrollsignal som vil gå tilbake til vise innstillingstemperaturen.</p>
I FEEL	<p>Trykk på denne knappen for å slå på I FEEL-  -funksjonen. Ikonet "" vises på fjernkontrollen. Enheten justerer automatisk temperaturen i henhold til den registrerte temperaturen. Trykk på denne knappen igjen for å  bryte I FEEL -funksjonen. "" ikonet vil forsvinne.</p> <p>Plasser fjernkontrollen nær brukeren når denne funksjonen er innstilt. Ikke plasser fjernkontrollen nær gjenstanden for høy temperatur eller lav temperatur for å unngå å oppdage unøyaktig omgivelsestemperatur. Når I FEEL-funksjonen er slått på, bør fjernkontrollen plasseres i området der innendørsenheten kan motta signalet sendt av fjernkontrollen.</p>

Introduksjon for knapper på fjernkontrollen

T-PÅ/T-AV	<ul style="list-style-type: none">• T-ON KNAPP "T-ON" -knappen kan stille inn tid for timeren på. Etter at du har trykket på  denne knappen, forsvinner ikonet "" og ordet "PÅ" på fjernkontrollen blinker. Trykk på "▲" eller "▲" -knappen for å justere TIMER ON-innstillingen. Etter hvert trykk på "▲" eller "▲" vil TIMER ON innstillingen øke eller redusere 1min. Hold "▲" eller "▲" knappen, 2s senere, tiden vil endre seg raskt til den når ønsket tid. Trykk på "T-ON" for å bekrefte det. Ordet "PÅ" slutter å blinke. Ikonet "" vises igjen. Avbryt TIMER PÅ: Under forutsetning av at TIMER PÅ er startet, trykk "T-ON" -knappen for å avbryte den.• T-OFF KNAPP "T-OFF" -knappen kan stille inn tid for timer av. Etter å ha trykket på den  knappen, "ikonet forsvinner og ordet" OFF "på fjernkontrollen blinker. Trykk" ▲ "eller" ▲ "knappen for å justere TIMER OFF innstillingen. Etter hver ved å trykke på "▲" eller "▲" -knappen, vil TIMER OFF-innstillingen øke eller redusere 1 min. Hold "▲" eller "▲" -knappen, 2s senere, tiden vil endre seg raskt til du når ønsket tid. Trykk "T-OFF" ord "OFF" vil  slutte å blinke. "" ikonet fortsetter å vises. Avbryt TIMER AV. Under den forutsetning at TIMER AV er startet, trykk "T-OFF" -knappen for å avbryte den. <p>Note: Under på og av-status kan du stille TIMER AV eller TIMER PÅ samtidig. Før du setter TIMER PÅ eller TIMER AV, må du justere klokkeslettet. Etter at du har startet TIMER ON eller TIMER OFF, stiller du konstant sirkulasjon som gyldig. Etter det vil klimaanlegget slås på eller av i henhold til innstillingstiden. PÅ / AV-knappen har ingen innvirkning på innstillingen. Hvis du ikke trenger denne funksjonen, kan du bruke fjernkontrollen til å avbryte den.</p>
WiFi	<p>Trykk  "WiFi" for å slå på eller av WiFi-funksjonen. Når WiFi-funksjonen er slått på, "  WiFi" WiFi-funksjonen er slått på, " fjernkontroll; Trykk på under fjernkontrollens status " MODE " og "  WiFi " knapper samtidig for 1s, WiFi-modul vil tilbakestille til fabrikkinnstillingen.</p>
	<ul style="list-style-type: none">• Trykk på denne knappen mens enheten er av, og hold den inne i 3 sekunder for  å åpne luften guide lamell, ikonet vises i innendørsenheten. Når luftgalleriet er åpent maksimalt, og ikonet forsvant, kan du rengjøre enheten. Avbryt denne funksjonen: Trykk og hold nede i 3s for å tilbakestille luftføringsspalten. Hvis du trykker på av / på-knappen direkte, slås enheten på.
KLOKKE	<p>Trykk på  blinkende. Trykk på ▲ eller knappen innen  sekunder for å justere nåværende tid. Hvis du holder nede en av knappene over 2 sekunder, øker eller reduseres tiden med 1 minutt hvert 0,5 sekund og deretter med 10 minutter hvert 0,5 sekund. Under blinking etter innstilling, trykk  CLOCK igjen for å bekrefte  innstillingen, og vises deretter konstant.</p>

Introduksjon for knapper på fjernkontrollen

Energi sparing	<p>Trykk på "TEMP" og "CLOCK" -knappene samtidig for å starte eller slå av energisparefunksjonen. Når energisparefunksjonen startes opp, vil "SE" vises på fjernkontrollen, og klimaanlegget vil justere den innstilte temperaturen automatisk i henhold til fabrikkinnstillingen for å nå den beste energisparende effekten. Trykk "TEMP" og "CLOCK" knappene samtidig for å avslutte energisparefunksjonen.</p> <p>Note:</p> <ul style="list-style-type: none">• Under energisparefunksjon er viftehastighet standard som automatisk hastighet, og den kan ikke justeres.• Under energisparefunksjon kan ikke innstilt temperatur justeres. Trykk på "TURBO" -knappen, så sender ikke fjernkontrollen signal.• Søvnfunksjon og energisparefunksjon kan ikke fungere samtidig. Hvis energisparefunksjonen er stilt inn i avkjølingsmodus, vil du trykke på hvileknappen for å avbryte energisparefunksjonen. Hvis dvalefunksjon er innstilt i avkjølingsmodus, vil oppstart av energisparefunksjonen avbryte dvalefunksjonen.
Barnelås funksjon	<p>Trykk "+" og "-" knappene samtidig for å slå på eller av barnesikringsfunksjonen. Når barnesikringsfunksjonen startes opp, vises ikonet "" på fjernkontrollen. Hvis du bruker fjernkontrollen, "" vil ikonet blinke tre ganger, mens fjernkontrollen ikke sender signal.</p>
Bytte over funksjon for temperatur display	<p>Nr du har sltt av enheten med fjernkontrollen, trykker du " ▼" -knappen og "MODE" -knappen samtidig for veksle mellom °C og °F.</p>
Avbryt filterrengjøring	<p>Hvis dual-8 nixierøret blinker for å vises, minner det brukeren om å rengjøre filteret. Trykk på MODE- og TEMP-knappene samtidig for å avbryte denne påminnelsen.</p>
Auto clean funksjon	<p>Under enhetens av-status holder du "MODE" og "FAN" -knappene samtidig i 5 sekunder for å slå på eller av den interne rengjøringsfunksjonen. Når den interne rengjøringsfunksjonen er slått på, viser innendørsenheten "CL". (Denne funksjonen gjelder for noen modeller)</p>

Utskifting av batterier i fjernkontrollen

FARE

- Rett avsenderen til fjernkontrollen mot mottakervinduet på innendørsenheten under drift.
- Avstanden mellom signalavsender og mottaksvindu bør ikke være mer enn 8 m, og det skal ikke være noen hindringer mellom dem.
- Signal kan lett forstyrres i rommet der det er lysrør eller trådløs telefon; fjernkontrollen skal være nær innendørsenheten under bruk.
- Bytt ut nye batterier av samme modell når det er behov for utskifting. Ta ut batteriene når du ikke bruker fjernkontrollen over lang tid.
- Hvis skjermen på fjernkontrollen er uklar eller det ikke er noen skjerm, må du bytte batterier.

1. Trykk på baksiden av fjernkontrollen merket med  som vist på fig., og skyv deretter dekselet på batteriboksen ut i pilens retning.
2. Bytt ut to 7 # (AAA 1,5V) tørre batterier, og sørg for at posisjonen til "+" polar og "-" polar er riktig.
3. Sett på plass dekselet på batteriboks.

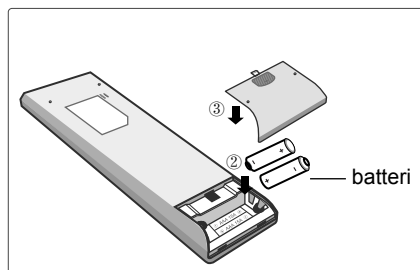
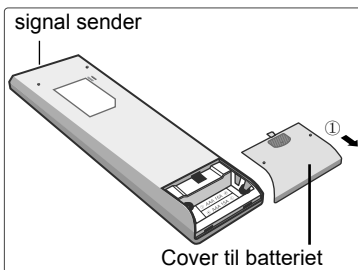

Feilanalyse

Generell feil analyse

Prøv og utbedre feilen selv før du ringer en serviceteknikker.
Hvis feilen fortsatt oppstår, kontakt din lokale forhandler.

Problemer	Sjekkliste	Løsning
Innendørsenheten kan ikke motta fjernkontrollens signal, eller fjernkontrollen har ingen handling.	• Enten det forstyrres alvorlig (for eksempel statisk elektrisitet, stabil spenning)?	• Trekk ut støpselet. Sett inn støpselet etter ca. 3 minutter, og slå deretter på enheten igjen.
	• Om fjernkontrollen er innenfor signalmottaksområdet?	• Signal mottaksområde er 8m.
	• Enten det er hindringer?	• Fjern hindringer.
	• Enten fjernkontrollen peker mot mottaksvinduet?	• Velg riktig vinkel og pek fjernkontrollen mot takvindu på innendørsenhet.
	• Er følsomheten til fjernkontrollen lav; uklar skjerm og ingen display?	• Kontroller batteriene. Hvis batteristrømmen er for lav, må du bytte dem ut.
	• Ingen visning når du bruker fjernkontrollen?	• Kontroller fjernkontroll-ser ut til å være skadet. • Hvis ja, erstatt den.
	• Lysrør i rommet?	• Ta fjernkontrollen nær innendørsenheten. • Slå av lysrør og prøv den igjen.
Ingen luft fra innedelen?	• Luftinntaket eller luftutløpet til innendørsenheten er blokkert?	• Fjern hindringer
	• Under oppvarmingsmodus er innetemperaturen nådd for å stille temperatur?	Når riktig temperatur er oppnådd roer innedelen seg
	• Oppvarmingsmodus er slått på akkurat nå?	• For å forhindre blåsning av kald luft vil innendørsenheten startes etter forsinkelse i flere minutter, noe som er normalt

Feilanalyse

Problemer	Sjekkliste	Løsning
Varmepumpe starter ikke :	<ul style="list-style-type: none"> • Mangler strøm? • Løs støpsel? 	<ul style="list-style-type: none"> • Sjekk sikringskapp • Re innsett pluggen
	<ul style="list-style-type: none"> • Brudd på strømkabel eller sikring? 	<ul style="list-style-type: none"> • Kontakt forhandler
	<ul style="list-style-type: none"> • Løse strømforbinner? 	<ul style="list-style-type: none"> • Kontakt forhandler
	<ul style="list-style-type: none"> • Enheten har restartet rett etter en stoppfunksjon? 	<ul style="list-style-type: none"> • Vent noen minutter og se om den fungerer normalt
	<ul style="list-style-type: none"> • Er innstillingen fra fjernkontrollen riktige? 	<ul style="list-style-type: none"> • Reset varmpumpen
Tåke kommer ut fra innendørs enhets luft utløp	<ul style="list-style-type: none"> • Innendørs temperatur og luftfuktighet er for høy 	<ul style="list-style-type: none"> • Innvendig hurtig nedkjøling, når riktig temperatur og fuktighet er oppnådd, vil pumpen stabilere seg
Temperaturen kan ikke justeres?	<ul style="list-style-type: none"> • Riktig temperatur er oppnådd 	<ul style="list-style-type: none"> • Sett temperaturen imellom: 16°C ~30°C. • Sett temperaturen i HEAT mode: 8°C ~30°C.
Kjøle og varme temperatur ikke oppnådd	<ul style="list-style-type: none"> • For lite strøm/spenning? 	<ul style="list-style-type: none"> • Oppnå normal strøm/spenning
	<ul style="list-style-type: none"> • Støvete filtere? 	<ul style="list-style-type: none"> • Rens filtrene
	<ul style="list-style-type: none"> • Sett riktig temperatur 	<ul style="list-style-type: none"> • Juster til ønsket temperatur
	<ul style="list-style-type: none"> • Er dører og vinduer åpne? 	<ul style="list-style-type: none"> • Steng dører og vinduer
Stinkende lukt	<ul style="list-style-type: none"> • Hvorvidt lukten kommer fra som sigaretter etc. 	<ul style="list-style-type: none"> • Fjern kilden til stanken og rens filtrene.

Feilanalyse

Problemer	Sjekkliste	Løsning
Varmepumpen oppfører seg plutselig unormalt	<ul style="list-style-type: none">• Kan være utenforliggende oppførsel, som tordenvær eller trådløse enheter	<ul style="list-style-type: none">• Restart varmpumpen ved å trekke ut støpslet for så å starte på nytt
Rennende vann lyd	<ul style="list-style-type: none">• Varmepumpen har akkurat startet eller blitt slått av?	<ul style="list-style-type: none">• Lyden av kjølemedie sirkulerer i pumpen, dette er helt normalt
Skrapende lyder	<ul style="list-style-type: none">• Varmepumpen har akkurat startet eller blitt slått av?	<ul style="list-style-type: none">• Dette er lyden av friksjon av utvidelse eller krymping pga. varmetemperatur forandring

Feilanalyse

Feil kode

- Når varmpumpens status er unormal, blinker temperaturindikatoren på innendørsenheten for å vise tilsvarende feilkode. Vennligst se listen nedenfor for identifisering av feilkode

Feil kode — **E5**

Indikator diagrammet nedenfor er bare en referanse. Vennligst se til produktet for den faktiske indikatoren og posisjonen.

Error Kode	Feilsøking
E1,E5,E8	Det kan elimineres etter at enheten har startet på nytt. Hvis ikke, vennligst kontakt forhandler for service.
H3,H6	
C5,E6	Ta kontakt med forhandler for service.
F3,F4	
F0,F1,F2	



Advarsel

Når disse underliggende feilene oppdages, slår raskt av varmpumpen for så å kontakte forhandler for service.

- Strømforsyningen er overopphetet eller skadet.
- Unormal lyd fra varmpumpen.
- Varmepumpen lukter brent
- Inndørs enheten «lekker»

Prøv ikke å reparere varmpumpen egenhending.

Hvis varmpumpen fungerer under unormale forhold, kan den skape feilmeldinger, elektriske sjokk eller brann tilløp.

MERKNAD OM BESKYTTELSE AV MILJØ



Dette produktet må ikke kastes med vanlig husholdningsavfall etter levetiden, men må føres til en innsamlings stasjon for resirkulering av elektriske og elektroniske apparater. Symbolet på produktet, bruksanvisningen eller emballasjen indikerer slike avhendingsprosedyrer. Materialene kan resirkuleres i henhold til deres respektive symboler. Ved hjelp av gjenbruk, materialgjenvinning eller annen form for gjenvinning av gamle apparater, gir du et viktig bidrag til beskyttelsen av miljøet vårt. Spør ditt lokale råd hvor din nærmeste avfallsstasjon ligger.

INFORMASJON OM BRUKT KJØLEMEDIEL

Denne enheten inneholder fluoreerte gasser som er inkludert i Kyoto-protokollen. Vedlikeholdet og avviklingen må utføres av kvalifisert personell.

Type kjølemiddel: R32

Mengden kjølemiddel: se enhetsetiketten.

Verdien GWP: 675 (1 kg R32 = 0,675 t CO2 ekv.)

GWP = Global Warming Potential



Apparat fylt med brennbar gass R32.

I tilfelle kvalitetsproblemer eller andre, ta kontakt med din lokale leverandør eller autoriserte servicesenter. Nødnummer: 112

PRODUCER

GREE ELECTRIC APPLIANCES, INC. OF ZHUHAI

West Jinji Rd, Qianshan,

519070 Zhuhai

China



Importør: GreeNorge AS - post@greenorge.no - greenorge.no

